

CFW320 – Convertidor de Frecuencia

**Tamaño compacto,
alta performance,**
ideal para máquinas y
procesos industriales
en general

Motores Industriales
Motores Comerciales y
Appliance
**Automatización y
Sistemas**
Energía
Transmisión y
Distribución
Pinturas



Driving efficiency and sustainability





SUMARIO

Presentación

04

Flexibilidad

06

Conectividad

06

Aplicaciones

07

Facilidad de uso

08

Principales recursos

09

Codificación

10

Especificación

11

Accesorios

13

Especificaciones técnicas

15

Diagrama de bloques

16

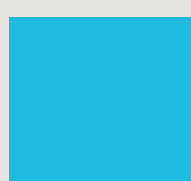
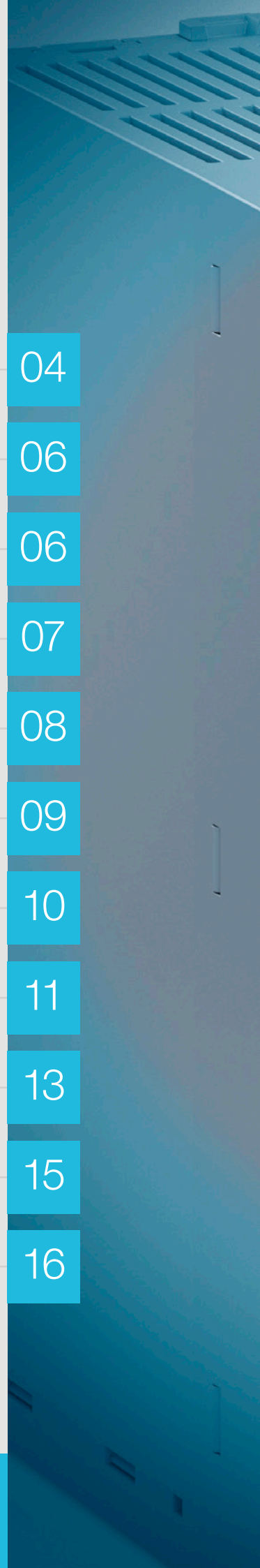



PE L1 L2 L3 400 400

r03



CFW320
VECTOR INVERTER



WARNING
ATTENTION
ATENCIÓN
ATENÇÃO
警告

- REMOVE TERMINAL COVER ONLY 10 MIN. AFTER POWER HAS BEEN DISCONNECTED.
- READ THE INSTRUCTION MANUAL.
- ATTENDRE AU MOINS 10 MINUTES APRÈS AVOIR COUPÉ L'ALIMENTATION ÉLECTRIQUE AVANT D'OUVRIER LE BOÎTIER DU TERMINAL.
- LIRE LE MANUAL D'UTILISATION.
- SOLAMENTE RETIRE LA TAPA FRONTAL LUEGO DE 10 MIN. DE DESENERGIZADO EL EQUIPO.
- VIRE MANUAL DE INSTRUCCIONES.
- SOMENTE REMOVA A TAMP A FRONTAL 10 MIN. APÓS A DESENERGIZAÇÃO.
- LEIA O MANUAL DE INSTRUÇÕES.
- 仅限切断电源10分钟以后打开此防护盖。
- 操作前请仔细阅读操作指导手册。

PE L1 L2 L3 400 400

r03



CFW320
VECTOR INVERTER



WARNING
ATTENTION
ATENCIÓN
ATENÇÃO
警告

- REMOVE TERMINAL COVER ONLY 10 MIN. AFTER POWER HAS BEEN DISCONNECTED.
- READ THE INSTRUCTION MANUAL.
- ATTENDRE AU MOINS 10 MINUTES APRÈS AVOIR COUPÉ L'ALIMENTATION ÉLECTRIQUE AVANT D'OUVRIER LE BOÎTIER DU TERMINAL.
- LIRE LE MANUAL D'UTILISATION.
- SOLAMENTE RETIRE LA TAPA FRONTAL LUEGO DE 10 MIN. DE DESENERGIZADO EL EQUIPO.
- VIRE MANUAL DE INSTRUCCIONES.
- SOMENTE REMOVA A TAPA FRONTAL 10 MIN. APÓS A DESENERGIZAÇÃO.
- LEIA O MANUAL DE INSTRUÇÕES.
- 仅限切断电源10分钟以后打开此防护盖。
- 操作前请仔细阅读操作指导手册。

CFW320

El convertidor de frecuencia CFW320 es un **accionamiento de velocidad variable de alta performance** para motores de inducción trifásicos, ideal para aplicaciones en máquinas o equipos que necesitan de **control preciso y facilidad de operación**. Tiene tamaño compacto, instalación eléctrica similar a la de los contactores, control vectorial WEG (VFW) o escalar (V/F) seleccionable, interfaz de operación (IHM) incorporada, SoftPLC, software de programación WPS gratuito y accesorios tipo *plug-in* que pueden ser incorporados, agregando más funcionalidades, proporcionando una **solución flexible con excelente costo-beneficio**.

Facilidad en todos los momentos

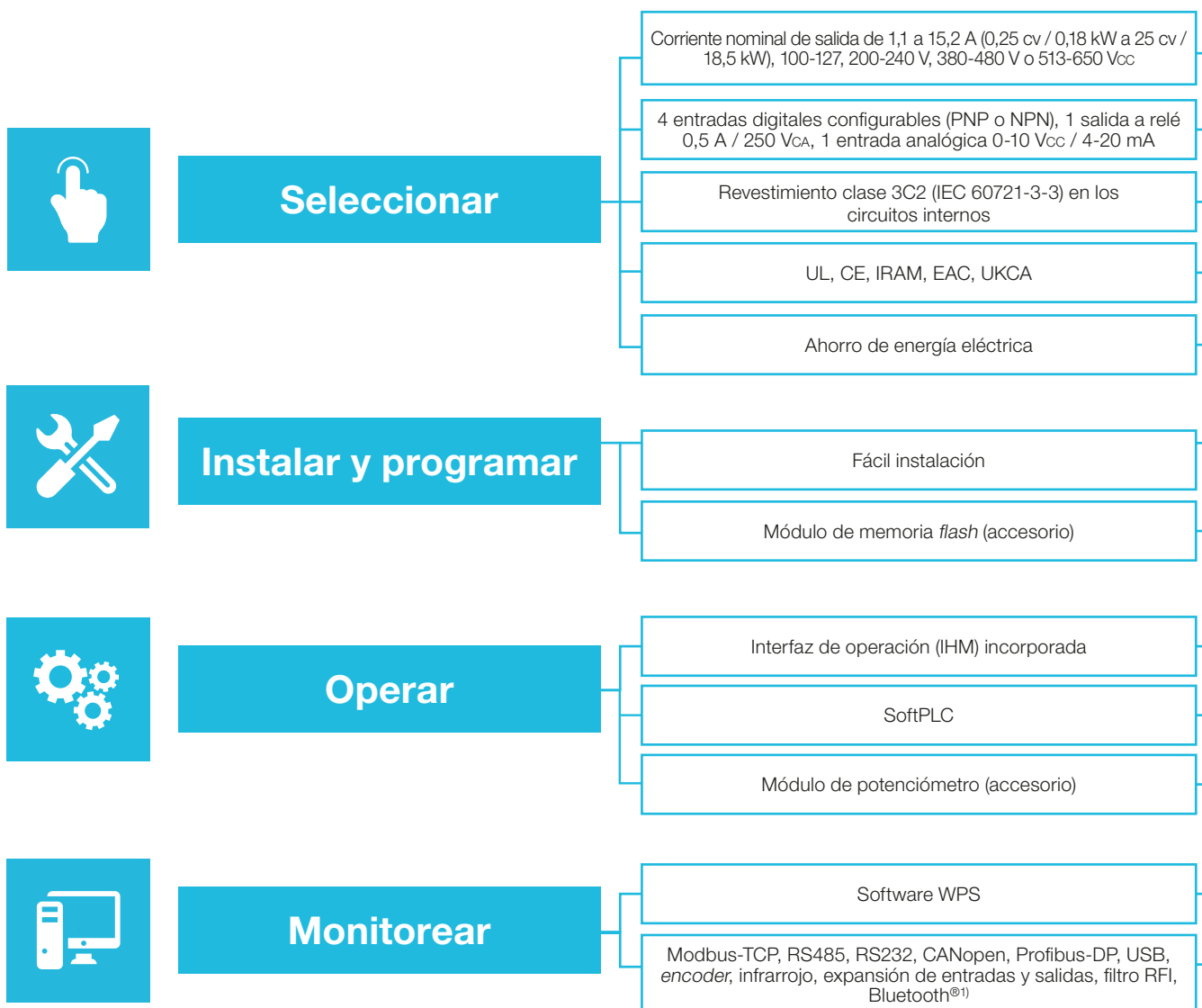

Nota: 1) Comprobar disponibilidad.



Tensión de alimentación monofásica, trifásica o vía *link* CC

Entradas y salidas incorporadas en la versión estándar

Mayor protección en ambientes agresivos

Libre de plomo, certificaciones internacionales

Alto rendimiento y eficiencia

Alimentación eléctrica en la parte superior y salida hacia el motor en la parte inferior

Utilizado para copiar la programación original del CFW320 y descargarla en otros, con los convertidores apagados

Las informaciones de *status* del CFW320 son fácilmente visualizadas en la IHM

Recurso de software incorporado, equivalente a un CLP de pequeño porte

Utilizado para variación de la referencia de velocidad localmente

Monitoreo *online*, programación y configuración del CFW320

Accesorios para expansión de funcionalidades

Ideal para aplicaciones en máquinas o equipos de pequeño porte

2 *slots* para expansión de funciones a través de accesorios

Disponibile en la versión estándar, sin costo adicional

Producto verde, contribuye a la conservación del medio ambiente

Ideal para aplicaciones en bombas y ventiladores

Instalación fácil e intuitiva, con menos cableado en el tablero eléctrico

Reducción del tiempo de parametrización y configuración y mayor rapidez para poner en operación

Operación simple, informaciones de la pantalla configurables, interfaz de operación remota (accesorio)

Personaliza e integra el CFW320 a las más diversas aplicaciones

Facilidad para fabricantes de máquinas

Ambiente fácil e intuitivo, software gratuito

Flexibilidad, conforme la necesidad de la aplicación

Flexibilidad

Módulo de memoria flash (accesorio MMF-uDrives)

Descarga la programación original en varios CFW320 con los convertidores apagados.



2 slots para expansión de funciones con accesorios

Slots para módulo de comunicación en red y accesibilidad

Slots para módulo de expansión de entradas y salidas (E/S)



Filtro RFI (accesorio CFW320 - KFA / B / C / D)

Categoría C2 o C3, para reducción del nivel de emisión de interferencia electromagnética.

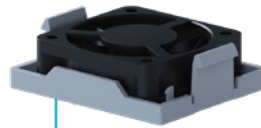

Ventilador fácilmente removable



Mayor protección en ambientes agresivos

Revestimiento estándar clase 3C2 en los circuitos internos de todas las versiones, conforme la IEC 60721-3-3, garantizan más protección en ambientes con agentes químicos corrosivos.

Conectividad

Bluetooth®1)

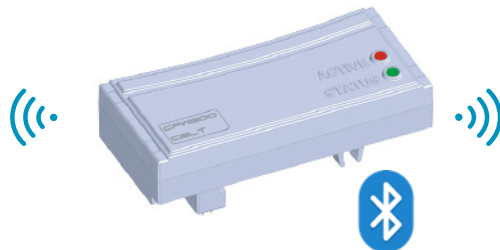

Nota: 1) Comprobar disponibilidad.

Aplicaciones



Máquinas & equipos



Alimentación monofásica, trifásica o CC

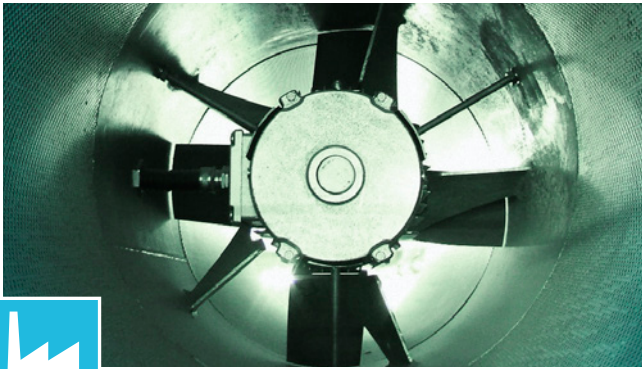

Industria en general

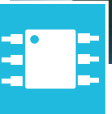

Apertura/cierre de portones



Bombas centrífugas



Cinta transportadora



Comercio o residencias

Facilidad de uso



Notas: E/S = Entradas y salidas; EA = Entrada analógica, SA = Salida analógica, SR = Salida relé, ED = Entrada digital.

1) Incluido en el accesorio CFW320-IOADR.

2) Incluido en el accesorio CFW320-IOAENC.

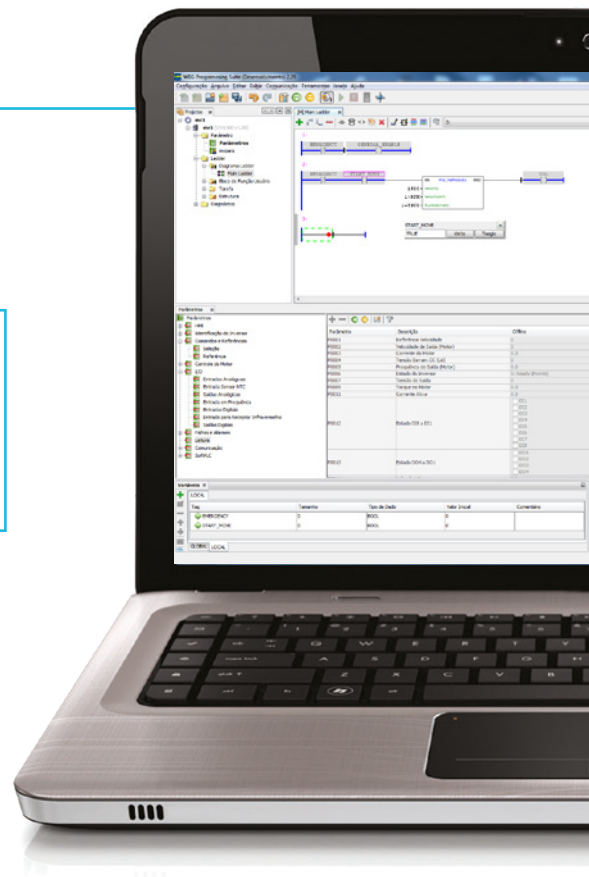
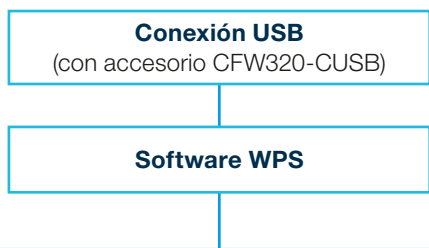

SoftPLC
Es un recurso de software incorporado al CFW320, que permite al usuario la implementación y depuración de proyectos de lógica equivalentes a un CLP (Controlador Lógico Programable) de pequeño porte, personalizando e integrando el CFW320 a la aplicación. El software de programación WPS está disponible gratuitamente en el sitio: www.weg.net.

Principales recursos

- Control V/F, V/F cuadrático o vectorial VVW seleccionables
- Contraseña para la protección de la programación
- Unidades especiales de ingeniería (V, A, Hz, rpm, s, °C, %)
- Backup de todos los parámetros (vía software WPS, tarjeta de memoria o memoria interna del CFW320)
- Ajuste de la frecuencia de conmutación conforme la necesidad de la aplicación
- Referencia de velocidad vía potenciómetro electrónico (EP)
- Referencia de velocidad por el señal de la entrada de frecuencia
- Multispeed con hasta 8 velocidades programables
- Compensación de deslizamiento
- Boost de torque manual o automático (modo *escalar V/F*) o autoajuste (modo *vectorial VVW*)
- 2 rampas de aceleración/desaceleración y rampa de desaceleración de emergencia
- Rampa tipo "S"
- Frenado CC
- Frenado reostático (tamaños B y C)
- Control infrarrojo (vía accesorio CFW320-IOAR)
- Regulador PID para control de procesos en malla cerrada (vía WPS)
- *Flying start / ride through*
- Frecuencias o rangos de frecuencias evitados
- Protección de sobrecarga y sobretensión en el motor y en los IGBTs
- Protección de sobrecorriente
- Supervisión de la tensión del link CC
- Alarma de autodiagnóstico
- Histórico de fallas
- Programación de la SoftPLC vía software WPS gratuito
- Control del ventilador
- Función de ahorro de energía
- Función *Fire mode*
- Función *Maestro Modbus*

Muchas más ventajas

El CFW320 sustituye arranques directos o arranques tipo estrella-triángulo:

- Ahorro de energía eléctrica
- Control de velocidad preciso
- Protege y aumenta la durabilidad del motor eléctrico
- Diagnóstico e histórico de fallas
- Fácil de usar e instalar
- Flexible, ya que permite la instalación de los accesorios en la aplicación (*Plug & Play*)



Ambiente fácil e intuitivo

Gratuito en el sitio www.weg.net

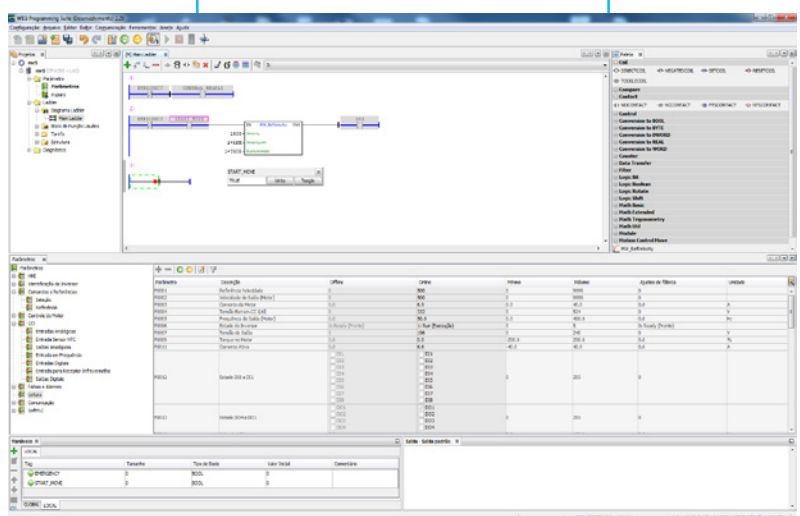

Codificación

Convertidor / código inteligente	Identificación de modelo				Frenado	Grado de protección	Versión de hardware	Versión de software
	Tamaño	Corriente nominal de salida	Nº de fases	Tensión nominal				
CFW320	A	01P6	S	2	NB	20		
	Vea la disponibilidad en la tabla a seguir							
	NB = sin frenado reostático (IGBT) DB = con frenado reostático (IGBT)							
	20 = IP20							
	Hx = hardware especial							
	Sx = software especial							

Nota: para versiones con hardware (Hx) y software (Sx) especial, consulte al departamento de ventas de WEG Automatización o a su representante comercial.

Opciones disponibles

Tamaño	Corriente nominal de salida	Nº de fases	Tensión nominal	Frenado
A	01P6 = 1,6 A	S = alimentación monofásica	1 = 110-127 V _{CA}	NB
	02P6 = 2,6 A			
	04P2 = 4,2 A			
	06P0 = 6,0 A			
	01P6 = 1,6 A			
	02P6 = 2,6 A			
	04P2 = 4,2 A	T = alimentación trifásica	2 = 200-240 V _{CA}	
	06P0 = 6,0 A			
	07P3 = 7,3 A			
	01P6 = 1,6 A			
	02P6 = 2,6 A			
	04P2 = 4,2 A			
	06P0 = 6,0 A	D = alimentación CC	3 = 280-340 V _{CC}	
	07P3 = 7,3 A			
	01P6 = 1,6 A			
02P6 = 2,6 A				
04P2 = 4,2 A				
06P0 = 6,0 A				
07P3 = 7,3 A	B = alimentación monofásica o trifásica o CC T = alimentación trifásica o CC	2 = 200-240 V _{CA} o 280-340 V _{CC}		
10P0 = 10,0 A				
B	15P2 = 15,2 A			
A	01P1 = 1,1 A	T = alimentación trifásica	4 = 380-480 V _{CA}	NB
	01P8 = 1,8 A			
	02P6 = 2,6 A			
	03P5 = 3,5 A			
B	04P8 = 4,8 A	T = alimentación trifásica o CC	4 = 380-480 V _{CA} o 513-650 V _{CC}	DB
	06P5 = 6,5 A			
	08P2 = 8,2 A			
C	10P0 = 10,0 A			
	12P0 = 12,0 A			
	15P0 = 15,0 A			
B	01P1 = 1,1 A			
	01P8 = 1,8 A			
	02P6 = 2,6 A			
	03P5 = 3,5 A			
	04P8 = 4,8 A			
	06P5 = 6,5 A			
C	08P2 = 8,2 A			
	10P0 = 10,0 A			
	12P0 = 12,0 A			
D	15P0 = 15,0 A			
	24P0 = 24,0 A			
	31P0 = 31,0 A			
D	39P0 = 39,0 A			

Especificación

Alimentación en CA

Referencia	Convertidor de frecuencia CFW320 ²⁾				Máximo motor aplicable ¹⁾					
	Tensión de alimentación (V)	Tamaño	IGBT de frenado	Corriente nominal de salida (A)	Tensión de alimentación (V)	cv	kW			
CFW320A01P6S1NB20	110-127	Monofásica	A	1,6	220	0,25	0,18			
CFW320A02P6S1NB20				2,6		0,5	0,37			
CFW320A04P2S1NB20				4,2		1	0,75			
CFW320A06POS1NB20				6,0		1,5	1,1			
CFW320A01P6S2NB20				200-240		Monofásica	A	No disponible	0,25	0,18
CFW320A02P6S2NB20	1,6	0,5	0,37							
CFW320A04P2S2NB20	2,6	1	0,75							
CFW320A06POS2NB20	4,2	1,5	1,1							
CFW320A07P3S2NB20	6,0	2	1,5							
CFW320B10P0B2DB20	Monofásica o trifásica	B	Incluido interno					7,3	3	2,2
CFW320A01P6T2NB20								10,0	0,25	0,18
CFW320A02P6T2NB20	A	No disponible	No disponible					2,6	0,5	0,37
CFW320A04P2T2NB20				4,2		1	0,75			
CFW320A06P0T2NB20				6,0		1,5	1,1			
CFW320A07P3T2NB20				7,3		2	1,5			
CFW320B10P0B2DB20				B	Incluido interno	10,0	3	2,2		
CFW320B15P2T2DB20							15,2	5	3,7	
CFW320A01P1T4NB20				380-415	Trifásica	No disponible	1,1	380	0,5	0,37
CFW320A01P8T4NB20							1,8		1	0,75
CFW320A02P6T4NB20							2,6		1,5	1,1
CFW320A03P5T4NB20							3,5		2	1,5
CFW320A04P8T4NB20	4,8	3	2,2							
CFW320B06P5T4NB20	B	Incluido interno	6,5				4		3	
CFW320B08P2T4NB20							8,2		5	3,7
CFW320C10P0T4NB20	C	Incluido interno	10,0				6		4,5	
CFW320C12P0T4NB20							12,0		7,5	5,5
CFW320C15P0T4NB20	D	Incluido interno	15,0				10		7,5	
CFW320B01P1T4DB20							1,1		0,5	0,37
CFW320B01P8T4DB20							1,8		1	0,75
CFW320B02P6T4DB20							2,6		1,5	1,1
CFW320B03P5T4DB20							3,5		2	1,5
CFW320B04P8T4DB20							4,8		3	2,2
CFW320B06P5T4DB20							6,5		4	3
CFW320B08P2T4DB20							8,2		5	3,7
CFW320C10P0T4DB20	C	Incluido interno	10,0				6		4,5	
CFW320C12P0T4DB20							12,0		7,5	5,5
CFW320C15P0T4DB20	D	Incluido interno	15,0				10		7,5	
CFW320D24P0T4DB20				24,0	15	11				
CFW320D31P0T4DB20				31,0	20	15				
CFW320D39P0T4DB20				39,0	25	18,5				
CFW320A01P1T4NB20				440-480	Trifásica	No disponible	1,1	440	0,5	0,37
CFW320A01P8T4NB20							1,8		1	0,75
CFW320A02P6T4NB20							2,6		1,5	1,1
CFW320A03P5T4NB20							3,5		2	1,5
CFW320A04P8T4NB20	4,8	3	2,2							
CFW320B06P5T4NB20	B	Incluido interno	5,6				4		3	
CFW320B08P2T4NB20							7,6		5	3,7
CFW320C10P0T4NB20	C	Incluido interno	8,3				6		4,5	
CFW320C12P0T4NB20							11,0		7,5	5,5
CFW320C15P0T4NB20	D	Incluido interno	14,0				10		7,5	
CFW320B01P1T4DB20							1,1		0,5	0,37
CFW320B01P8T4DB20							1,8		1	0,75
CFW320B02P6T4DB20							2,6		1,5	1,1
CFW320B03P5T4DB20							3,5		2	1,5
CFW320B04P8T4DB20							4,8		3	2,2
CFW320B06P5T4DB20							5,6		4	3
CFW320B08P2T4DB20							7,6		5	3,7
CFW320C10P0T4DB20	C	Incluido interno	8,3				6		4,5	
CFW320C12P0T4DB20							11,0		7,5	5,5
CFW320C15P0T4DB20	D	Incluido interno	14,0				10		7,5	
CFW320D24P0T4DB20				20,9	15	11				
CFW320D31P0T4DB20				28,3	20	15				
CFW320D39P0T4DB20				35,2	25	18,5				

Notas: 1) Los valores de potencia para el máximo motor aplicable mostrados en las tablas de arriba son orientativos y válidos para motores de inducción trifásicos WEG de 4 polos y tensión de alimentación de 220 V, 380 V o 440 V. El dimensionamiento correcto del CFW320 a ser utilizado debe ser hecho en función de la corriente nominal del motor utilizado.

2) Proyectado para uso exclusivamente industrial o profesional.

Especificación

Alimentación en CC















Referencia	Convertidor de frecuencia CFW320 ²⁾				Máximo motor aplicable ¹⁾					
	Tensión de alimentación (V)	Tamaño	IGBT de frenado	Corriente nominal de salida (A)	Tensión de alimentación (V)	cv	kW	UL		
								cv	kW	
CFW320A01P6D3NB20	Link CC (280-340 Vcc)	D3	A	No disponible	220	0,25	0,18	-	-	
CFW320A02P6D3NB20						0,5	0,37	-	-	
CFW320A04P2D3NB20						1	0,75	-	-	
CFW320A06P0D3NB20						1,5	1,32	-	-	
CFW320A07P3D3NB20						2	1,5	-	-	
CFW320B10P0B2DB20		B2	B	Incluido interno		3	2,2	-	-	
CFW320B15P2T2DB20						T2	5	3,7	-	-
CFW320B06P5T4NB20	Link CC (513-560 Vcc)	T4	B	No disponible	380	4	3	-	-	
CFW320B08P2T4NB20						5,5	4	5	3,7	
CFW320C10P0T4NB20						6	4,5	-	-	
CFW320C12P0T4NB20						7,5	5,5	-	-	
CFW320C15P0T4NB20						10	7,5	-	-	
CFW320B01P1T4DB20			B	Incluido interno		0,5	0,37	-	-	
CFW320B01P8T4DB20						1	0,75	0,8	0,55	
CFW320B02P6T4DB20						1,5	1,1	1	0,75	
CFW320B03P5T4DB20						2	1,5	-	-	
CFW320B04P8T4DB20						3	2,2	-	-	
CFW320B06P5T4DB20		4				3	-	-		
CFW320B08P2T4DB20		5,5				4	5	3,7		
CFW320C10P0T4DB20		6				4,5	-	-		
CFW320C12P0T4DB20		7,5				5,5	-	-		
CFW320C15P0T4DB20		10				7,5	-	-		
CFW320D24P0T4DB20		C	Incluido interno	15		11	-	-		
CFW320D31P0T4DB20				20		15	-	-		
CFW320D39P0T4DB20				25		18,5	-	-		
CFW320B06P5T4NB20				B		Incluido interno	4	3	-	-
CFW320B08P2T4NB20							5,5	4	5	3,7
CFW320C10P0T4NB20		6	4,5				-	-		
CFW320C12P0T4NB20		7,5	5,5				-	-		
CFW320C15P0T4NB20		10	7,5				-	-		
CFW320B01P1T4DB20		0,5	0,37				-	-		
CFW320B01P8T4DB20		1	0,75				-	-		
CFW320B02P6T4DB20	1,5	1,1	1		0,75					
CFW320B03P5T4DB20	2	1,5	-		-					
CFW320B04P8T4DB20	3	2,2	-		-					
CFW320B06P5T4DB20	B	Incluido interno	4	3	-	-				
CFW320B08P2T4DB20			5,5	4	5	3,7				
CFW320C10P0T4DB20			6	4,5	-	-				
CFW320C12P0T4DB20			7,5	5,5	-	-				
CFW320C15P0T4DB20			10	7,5	-	-				
CFW320D24P0T4DB20			C	Incluido interno	15	11	-	-		
CFW320D31P0T4DB20					20	15	-	-		
CFW320D39P0T4DB20					25	18,5	-	-		
CFW320B06P5T4NB20					B	Incluido interno	4	3	-	-
CFW320B08P2T4NB20							5,5	4	5	3,7
CFW320C10P0T4NB20	6	4,5	-	-						
CFW320C12P0T4NB20	7,5	5,5	-	-						
CFW320C15P0T4NB20	10	7,5	-	-						
CFW320D24P0T4DB20	D	Incluido interno	15	11			-	-		
CFW320D31P0T4DB20			20	15			-	-		
CFW320D39P0T4DB20			25	18,5			-	-		
CFW320B06P5T4NB20			B	Incluido interno			4	3	-	-
CFW320B08P2T4NB20							5,5	4	5	3,7
CFW320C10P0T4NB20	6	4,5			-	-				
CFW320C12P0T4NB20	7,5	5,5			-	-				
CFW320C15P0T4NB20	10	7,5			-	-				
CFW320D24P0T4DB20	D	Incluido interno			15	11	-	-		
CFW320D31P0T4DB20					20	15	-	-		
CFW320D39P0T4DB20					25	18,5	-	-		
CFW320B06P5T4NB20					B	Incluido interno	4	3	-	-
CFW320B08P2T4NB20							5,5	4	5	3,7
CFW320C10P0T4NB20	6	4,5	-	-						
CFW320C12P0T4NB20	7,5	5,5	-	-						
CFW320C15P0T4NB20	10	7,5	-	-						
CFW320D24P0T4DB20	D	Incluido interno	15	11			-	-		
CFW320D31P0T4DB20			20	15			-	-		
CFW320D39P0T4DB20			25	18,5			-	-		

Notas: 1) Los valores de potencia para el máximo motor aplicable mostrados en las tablas de arriba son orientativos y válidos para motores de inducción trifásicos WEG de 4 polos y tensión de alimentación de 220 V, 380 V o 440 V. El dimensionamiento correcto del CFW320 a ser utilizado debe ser hecho en función de la corriente nominal del motor utilizado.
2) Diseñado para uso exclusivamente industrial o profesional.

Accesorios

El CFW320 tiene entradas y salidas en la versión estándar y, además de eso, permite la instalación de accesorios *Plug & Play*, tornándolo más flexible y aumentando su capacidad de adaptarse a las necesidades de las aplicaciones.

En la parte frontal existen dos *slots* independientes, el *slot* superior, que puede ser utilizado para agregar comunicación en red o accesibilidad, y el *slot* inferior, que puede ser utilizado para expansión de entradas y salidas (E/S), entrada para *encoder* incremental o *kit* con control remoto infrarrojo.

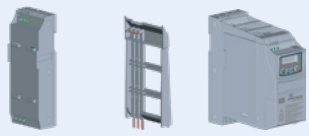
Referencia	Descripción	Imágenes ilustrativas
Slot superior - comunicación en red y accesibilidad		
CFW320-CRS485	Módulo de comunicación RS485	
CFW320-CUSB	Módulo de comunicación USB (incluye cable 2 m)	
CFW320-CRS232	Módulo de comunicación RS232	
CFW320-CCAN	Módulo de comunicación CANopen o DeviceNet	
CFW320-CPDP	Módulo de comunicación Profibus-DP	
CFW320-IOP	Módulo de referencia vía potenciómetro	
CFW320-CETH	Módulo de comunicación Modbus-TCP	
CFW320-CBLT	Módulo de comunicación Bluetooth®	
Slot inferior - expansión de entradas y salidas (E/S)		
CFW320-IOAR	1 entrada analógica, 1 salida analógica y 3 salidas a relé	
CFW320-IODR	4 entradas digitales y 3 salidas a relé	
CFW320-IOAENC	1 entrada analógica, 2 salidas analógicas y entrada para <i>encoder</i> incremental	
CFW320-IOADR	1 entrada NTC, 3 salidas a relé y 1 entrada para sensor infrarrojo (incluye sensor infrarrojo, NTC y control remoto con batería)	
CFW320-IODF	Aplicación en multibombas: 3 entradas digitales en frecuencia, 3 salidas digitales en frecuencia	
Interfaz de operación (IHM) remota		
CFW320-KHMIR	<i>Kit</i> con IHM remota (incluye CFW320-CRS485 + cable 3 m)	
Memoria flash		
MMF-uDrives	Módulo de memoria <i>flash</i> (incluye cable 1 m)	
Filtro RFI		
CFW300-CFW320-KFA-S1-S2	<i>Kit</i> filtro RFI CFW320 tamaño A monofásico (línea 200 V) ¹⁾	
CFW300-CFW320-KFB-S2	<i>Kit</i> filtro RFI CFW320 tamaño B monofásico (línea 200 V) ¹⁾	
CFW320-KFA-T2	<i>Kit</i> filtro RFI CFW320 tamaño A trifásico (línea 200 V) ¹⁾	
CFW320-KFB-T2	<i>Kit</i> filtro RFI CFW320 tamaño B trifásico (línea 200 V) ¹⁾	
CFW320-KFA-T4	<i>Kit</i> filtro RFI CFW320 tamaño A trifásico (línea 400 V) ²⁾	
CFW320-KFB-T4	<i>Kit</i> filtro RFI CFW320 tamaño B trifásico (línea 400 V) ²⁾	
CFW320-KFC-T4	<i>Kit</i> filtro RFI CFW320 tamaño C trifásico (línea 400 V) ²⁾	
CFW320-KFD-T4 ³⁾	<i>Kit</i> filtro RFI CFW320 tamaño D trifásico (línea 400 V) ³⁾	

Notas: 1) El *kit* filtro es suministrado con los siguientes componentes: filtro RFI y barras de conexión.

2) El *kit* filtro es suministrado con los siguientes componentes: filtro RFI, barras de conexión y *choke* de modo común.

3) El *kit* de filtro incluye los siguientes componentes: filtro RFI, tornillo M3, arandela elástica y arandela plana, bobina de modo común para la fuente de alimentación.

Especificación

Configuración de los módulos *plug-in*⁶⁾

Referencia	Slots ⁵⁾	Entradas			Salidas			Potenciómetro para referencia de velocidad	USB ⁴⁾	Sensores infrarrojo y NTC ³⁾	Bluetooth®	Entrada para encoder ²⁾	Comunicación en red		
		Análogicas	Digitales	Frecuencia	Análogicas	Digitales a relé	Frecuencia						RS485	RS232	Otros
CFW320-CRS485	Slot superior	-	-	-	-	-	-	-	-	-	-	-	1	-	-
CFW320-CRS232		-	-	-	-	-	-	-	-	-	-	-	-	1	-
CFW320-CCAN		-	-	-	-	-	-	-	-	-	-	-	-	-	CANopen o DeviceNet
CFW320-CPDP		-	-	-	-	-	-	-	-	-	-	-	-	-	Profibus-DP
CFW320-CUSB		-	-	-	-	-	-	-	1	-	-	-	-	-	-
CFW320-IOP		-	-	-	-	-	-	-	1	-	-	-	-	-	-
CFW320-CETH		-	-	-	-	-	-	-	-	-	-	-	-	-	Modbus-TCP
CFW320-CBLT		-	-	-	-	-	-	-	-	-	1	-	-	-	-
CFW320-IOAR	Slot inferior	1	-	-	1	3	-	-	-	-	-	-	-	-	-
CFW320-IODR ¹⁾		-	4	-	-	3	-	-	-	-	-	-	-	-	-
CFW320-IOAENC		1	-	-	2	-	-	-	-	-	-	1	-	-	-
CFW320-IOADR		1	-	-	-	3	-	-	-	1	-	-	-	-	-
CFW320-IOADR-D		-	-	-	-	3	-	-	-	1	-	-	-	-	-
CFW320-IODF		-	-	3	-	-	3	-	-	-	-	-	-	-	-

Notas: 1) Entradas digitales aisladas configurables (NPN o PNP).

2) Encoder incremental (A/A - B/B), fuente de +5 V @ 100 mA para alimentación del encoder, frecuencia máxima 400 kHz.

3) Incluye control remoto y batería.

4) Incluye cable USB.

5) Permite 1 módulo *plug-in* en el slot superior (comunicación en red o accesibilidad) y 1 módulo *plug-in* en el slot inferior (expansión de entradas / salidas).

6) El CFW320 ya tiene, en la versión estándar, 4 entradas digitales PNP o NPN (configurables), 1 entrada analógica 0-10 Vcc / 4-20 mA y 1 salida a relé 0,5 A / 250 Vca.

Dimensiones

Vista de la base de fijación

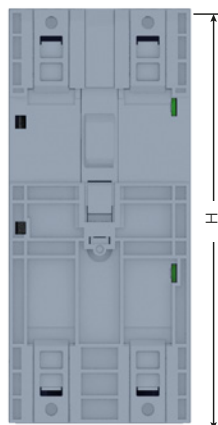

Vista frontal



Vista lateral

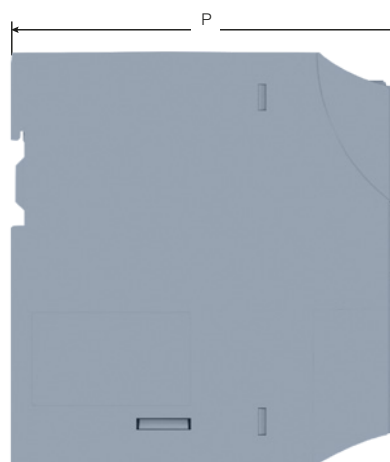

Dimensiones sin filtro RFI

Tamaño	H mm (in)	W mm (in)	D mm (in)	Peso kg (Lb)
A	157,9 (6,22)	70,0 (2,76)	148,4 (5,84)	0,90 (1,98)
B	198,9 (8,08)	70,0 (2,76)	158,4 (6,24)	1,34 (2,95)
C	214,0 (8,43)	89,0 (3,50)	164,0 (6,45)	1,50 (3,30)
D	334,5 (13,17)	186 (7,32)	163,6 (6,44)	4,5 (9,82)

Nota: tolerancia de las cotas: +/-1,0 mm (+/-0,039 in).

Diagrama de bloques

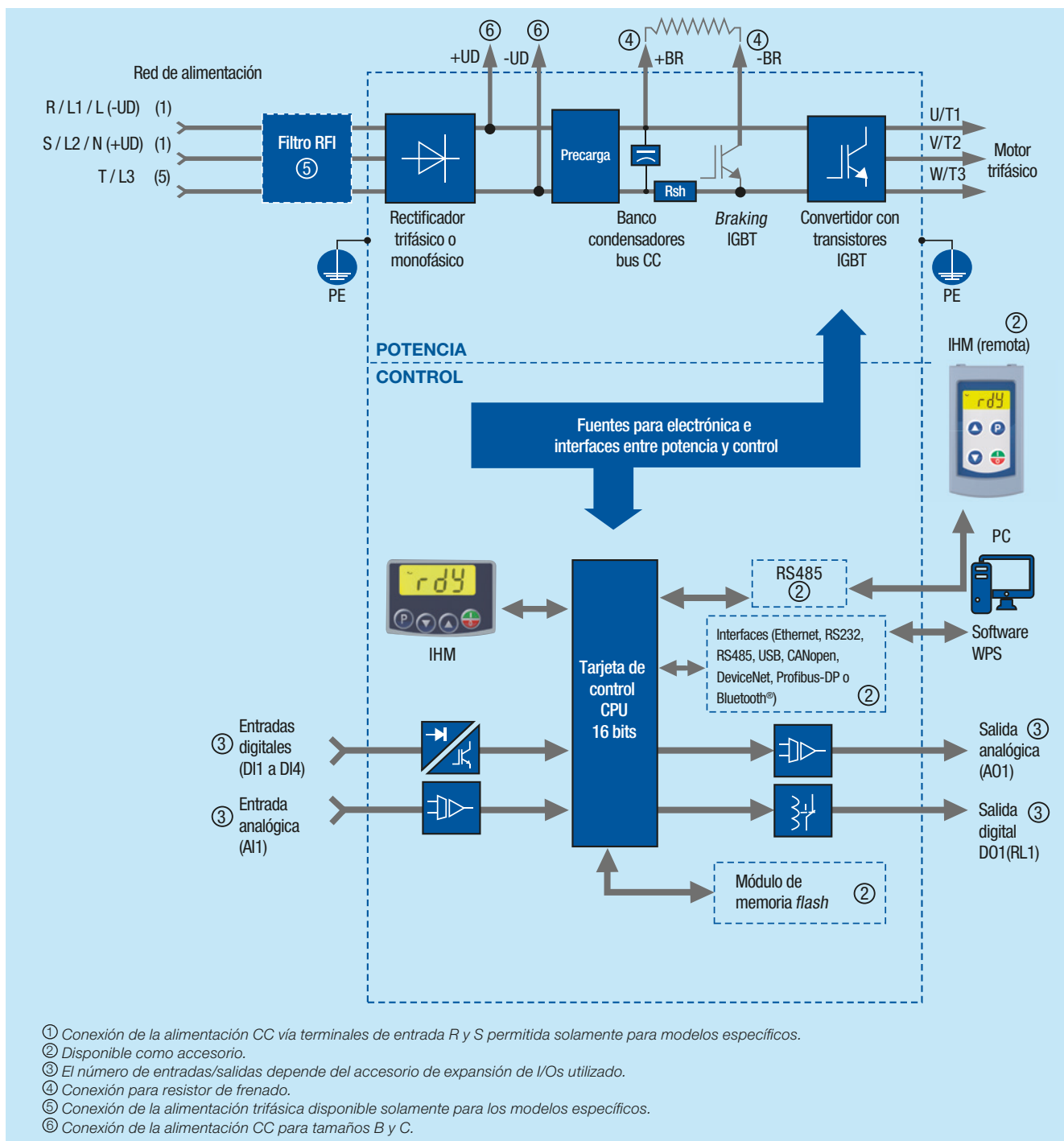

La presencia global es esencial. Entender lo que usted necesita también.

Presencia Global

Con más de 49.000 colaboradores en todo el mundo, somos uno de los mayores productores mundiales de motores eléctricos, equipos y sistemas electro-electrónicos. Estamos constantemente expandiendo nuestro portafolio de productos y servicios con conocimiento especializado y de mercado. Creamos soluciones integradas y personalizadas que van desde productos innovadores hasta asistencia postventa completa.

Con el know-how de WEG, los **Convertidores de Frecuencia CFW320** son la elección correcta para su aplicación y su negocio, con seguridad, eficiencia y fiabilidad.



Disponibilidad es contar con una red global de servicios



Alianza es crear soluciones que satisfagan sus necesidades



Competitividad es unir tecnología e innovación

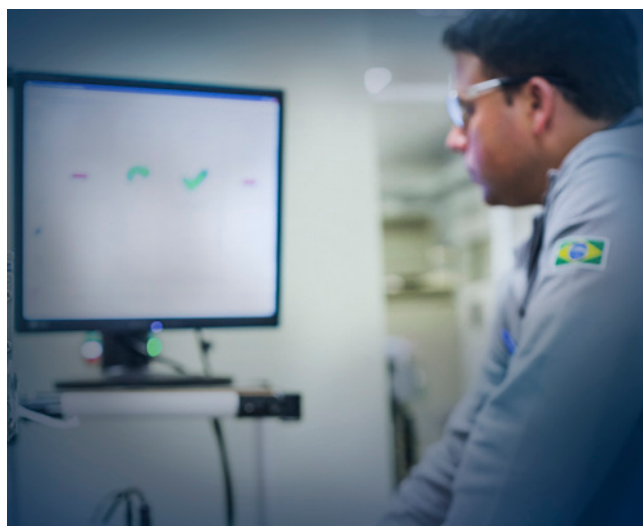

Conozca

Productos de alto desempeño y fiabilidad para mejorar su proceso productivo.



Excelencia es desarrollar soluciones que aumentan la productividad de nuestros clientes, con una línea completa para automatización industrial.

Acceda a: www.weg.net

 youtube.com/wegvideos

El alcance de las soluciones del Grupo WEG no se limita a los productos y soluciones presentados en este catálogo.

Para conocer nuestro portafolio, consúltanos.

Para las operaciones WEG en todo el mundo visite nuestro sitio web



www.weg.net



 +55 47 3276.4000

 automacao@weg.net

 Jaraguá do Sul - SC - Brasil

Cod: 50126513 | Rev: 01 | Fecha (m/a): 05/2026.

Los valores demostrados pueden ser cambiados sin aviso previo.
La información contenida son valores de referencia.