

Motores Industriais
Motores Comerciais &
Appliance

Automação

Digital &
Sistemas

Energia

Transmissão &
Distribuição

Tintas

TOMADAS & INTERRUPTORES

Linha de Sobrepor



Driving efficiency and sustainability



INSTALAÇÕES PRÁTICAS E ACABAMENTOS PERFEITOS

A linha modular de **Tomadas & Interruptores de Sobrepôr** é a solução ideal para quem deseja instalações perfeitas, sem quebra de paredes. Todas as placas possuem um elegante acabamento polido e a alta qualidade das linhas Composé e GranBella.

Obtenha rapidez e flexibilidade na reforma do seu escritório ou *home office*, com a linha modular de sobrepôr. Ela dispõe de modelos com 1, 2 ou 3 módulos, que podem ser adaptados conforme a sua necessidade e combinam com qualquer projeto.





RENOVE SEUS ESPAÇOS COM FACILIDADE

As linhas modulares da WEG são compostas por módulos intercambiáveis, que possibilitam a criação dos mais variados conjuntos, com todas as funções necessárias para o seu *home office*. As peças são divididas em mecanismos e placas, todas de fácil montagem e limpeza.

CARACTERÍSTICAS DA LINHA

- ✓ 1, 2 ou 3 módulos
- ✓ Segurança e simplicidade na fixação e retirada dos módulos
- ✓ Superfície lisa de fácil limpeza e manutenção
- ✓ 5 anos de garantia no mecanismo eletromecânico
- ✓ Produto e embalagem recicláveis





Cores disponíveis

Composé



Branco



Preto

GranBella



Branco











Marfim

Nota: as cores da paleta são meramente orientativas e podem variar de acordo com a impressão do catálogo.



Sobrepor Composé

Caixa e placa

	Descrição	Cor	Embalagem (pçs)	Código
	Caixa e placa sobrepor 1 posição	Branco	15	13671153
	Caixa e placa de sobrepor 2 posições	Branco	15	13671154
	Caixa e placa de sobrepor 3 posições	Branco	15	13671155
	Caixa e placa de sobrepor Cega	Branco	15	13671157
	Caixa e placa sobrepor 1 posição	Preta	15	16277782
	Caixa e placa de sobrepor 2 posição	Preta	15	16277783
	Caixa e placa de sobrepor 3 posição	Preta	15	16277785
	Caixa e placa de sobrepor Cega	Preta	15	16277787

Nota: para fazer as composições, utilize os módulos da linha Composé junto com as caixas e placas acima.



Módulos

Interruptores





	Descrição	Cor	Embalagem (pçs)	Código
	Interruptor simples 10 A - 250 V~ 1 módulo	Branco	50	13203020
		Marrom	20	13877291
		Preto	20	13387386
		Cinza	20	14982984
	Interruptor paralelo 10 A - 250 V~ 1 módulo	Branco	20	13203022
		Marrom	20	13877292
		Preto	20	13387509
		Cinza	20	14982985
	Interruptor intermediário 10 A - 250 V~ 1 módulo	Branco	20	13203023
Marrom		20	15601359	
Preto		20	13387510	
	Interruptor bipolar simples 10 A - 250 V~ 1 módulo	Branco	20	13203024
		Preto	20	13387511
	Interruptor bipolar paralelo 10 A - 250 V~ 1 módulo	Branco	20	13203025
		Preto	20	13387513

Módulos

Pulsadores

Descrição	Cor	Embalagem (pçs)	Código
 Pulsador p/ campainha 10 A - 250 V~ 1 módulo	Branco	20	13206803
	Preto	20	13387601
 Pulsador p/ minuteria 10 A - 250 V~ 1 módulo	Branco	20	13206804
	Preto	20	13387602
 Pulsador universal s/ gravação 10 A - 250 V~ 1 módulo	Branco	20	13206805
	Preto	20	13387603

Tomadas de energia

Descrição	Cor	Embalagem (pçs)	Código
 Tomada 2P+T 10 A 250 V~ 1 módulo	Branco	50	13203026
	Marrom	20	13877296
	Preto	20	13387541
	Cinza	20	14982913
 Tomada 2P+T 20 A 250 V~ 1 módulo	Branco	20	13203148
	Marrom	20	13877328
	Preto	20	13387542
	Cinza	20	14982914
 Tomada 2P+T 10 A 250 V~ vermelha para identificação de circuitos 1 módulo	Vermelho	20	13203150
 Tomada 2P+T 20 A 250 V~ vermelha para identificação de circuitos 1 módulo	Vermelho	20	13203152

Tomadas de comunicação

Descrição	Cor	Embalagem (pçs)	Código
 Tomada com 1 RJ11 4 fios 1 módulo	Branco	20	13206661
	Marrom	20	13913723
	Preto	20	13387544
 Tomada RJ45 com Keystone CAT 5E 1 módulo	Branco	20	13206662
	Marrom	20	13877380
	Preto	20	13387546
 Tomada RJ45 com Keystone CAT 6 1 módulo	Branco	20	13206663
	Preto	20	13387547
 Tomada para antena de TV Terminal coaxial 75 Ω 1 módulo	Branco	20	13206664
	Preto	20	13387599





Sobrepor Composé

Módulos

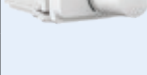

Campainhas

Descrição	Cor	Embalagem (pçs)	Código
 Campainha Cigarra Bivolt 127/220 V ca 1 módulo	Branco	15	13206806
	Preto	15	13387604

Eletrônicos

Descrição	Cor	Embalagem (pçs)	Código
 Variador de luminosidade (Dimmer) rotativo 127 V ca/300 W - 1 módulo (uso em lâmpadas incandescentes, halógenas, dicróicas e fluorescentes dimerizável)	Branco	5	13206848
	Preto	5	13387658
 Variador de luminosidade (Dimmer) rotativo 220 V ca/600 W - 1 módulo (uso em lâmpadas incandescentes, halógenas, dicróicas e fluorescentes dimerizável)	Branco	5	13206849
	Preto	5	13387660
 Sensor de presença bivolt 127/220 V ca Pot. Nominal 600/1100 W 1 módulo	Branco	5	13206851
	Preto	5	13387732
 Carregador Keystone USB Bivolt 127/220 V ca 2,0 A 1 módulo	Branco	5	14601896
	Preto	5	14643961
	Marrom	5	14982978
 Tomada HDMI Tipo A 1 módulo	Cinza	5	14982978
	Branco	5	14601970
	Preto	5	14643964
	Marrom	5	14643965
	Cinza	5	14982980

Módulos complementares e acessórios



Descrição	Cor	Embalagem (pçs)	Código
 Módulo cego (2 unidades por emb.) 1 módulo	Branco	50	14177993
	Marrom	20	14178191
	Preto	20	14178195
	Cinza	20	14982981
 Módulo saída de fio (2 unidades por emb.) 1 módulo	Branco	20	14178394
	Marrom	20	14178398
	Preto	20	14178400
	Cinza	20	14982982
 Módulo para conector RJ45 (2 unidades por emb.) 1 módulo	Branco	20	14178524
	Preto	20	14178559

Notas: Nos módulos complementares o número de embalagens contidas em cada caixa. Cada embalagem contém 2 peças. Valor equivalente a 2 peças (1 embalagem).

Sobrepor GranBella

Sobrepor GranBella para canaletas

Caixa e placa

	Descrição	Cor	Embalagem (pçs)	Código
	Caixa e placa 2 posições SM	Branco	15	13310161
		Marfim		12388049
	Caixa e placa 1 posição SM	Branco	15	13310170
		Marfim		12461134

Conjuntos montados - interruptores

	Descrição	Cor	Embalagem (pçs)	Código
	1 interruptor simples 10 A - 250 V~ + caixa e placa SM	Branco	15	13310214
		Marfim		13310189
	1 interruptor paralelo 10 A - 250 V~ + caixa e placa SM	Branco	15	13310196
		Marfim		13310177

Conjuntos montados - interruptores com tomadas

	Descrição	Cor	Embalagem (pçs)	Código
	1 interruptor simples + 1 tomada 2P+T 10 A - 250 V~ + caixa e placa SM	Branco	15	13310209
		Marfim		13310195
	1 interruptor simples + 1 tomada 2P+T 20 A - 250 V~ + caixa e placa SM	Branco	15	13310292
		Marfim		13310222





Conjuntos montados - tomadas de energia

	Descrição	Cor	Embalagem (pçs)	Código
	1 tomada 2P+T 10 A - 250 V~ + caixa e placa SM	Branco	15	13310217
		Marfim		13310284
	1 tomada 2P+T 20 A - 250 V~ + caixa e placa SM	Branco	15	13310248
		Marfim		13310260
	2 tomadas 2P+T 10 A - 250 V~ + caixa e placa SM	Branco	15	13310223
		Marfim		13310219
	2 tomadas 2P+T 20 A - 250 V~ + caixa e placa SM	Branco	15	13310252
		Marfim		13310261



Sobrepor GranBella

Módulos

Interruptores

Descrição	Cor	Embalagem (pçs)	Código
 Interruptor simples 10 A - 250 V~ 1 módulo	Branco Acqua	15	13300247
	Branco		12661238
	Marfim		13300277
	Mogno		13300308
	Preto		13300309
 Interruptor paralelo 10 A - 250 V~ 1 módulo	Branco Acqua	15	13300315
	Branco		12661239
	Marfim		12388052
	Mogno		13300316
	Preto		13300332
 Interruptor intermediário 10 A - 250 V~ 1 módulo	Branco Acqua	15	13300333
	Branco		12661240
	Marfim		13300369
	Preto		13300370
 Interruptor bipolar simples 10 A - 250 V~ 1 módulo	Branco Acqua	15	13300371
	Branco		13300373
	Marfim		13300375
 Interruptor bipolar paralelo 10 A - 250 V~ 1 módulo	Branco Acqua	15	13300377
	Branco		13300388

Módulos complementares e acessórios

Descrição	Cor	Embalagem (pçs)	Código
 Módulo cego (2 unidades por emb.) 1 módulo	Branco Acqua	20	14178274
	Branco		14178277
	Marfim		14178329
	Mogno		14178333
	Preto		14178335
 Módulo saída de fio (2 unidades por emb.) 1 módulo	Branco Acqua	20	14178402
	Branco		14178403
	Marfim		14178471
	Mogno		14178474
	Preto		14178477
 Módulo para conector RJ45 (2 unidades por emb.) 1 módulo	Branco Acqua	20	14178560
	Branco		14178561
	Mogno		14178566
	Preto		14178618

Módulos

Tomadas de energia

	Descrição	Cor	Embalagem (pçs)	Código
	Tomada 2P+T 10 A 250 V~ 1 módulo	Branco Acqua	15	13300546
		Branco		13300547
		Marfim		13300658
		Mogno		13300659
		Preto		13300660
	Tomada 2P+T 20 A 250 V~ 1 módulo	Branco Acqua	15	13300664
		Branco		12661117
		Marfim		12388050
		Mogno		13300665
		Preto		13300666
	Tomada 2P+T 10 A 250 V~ fundo vermelho para identificação de circuitos 1 módulo	Branco Acqua	15	13300780
		Branco		13300781
		Preto		13300783
	Tomada 2P+T 20 A 250 V~ fundo vermelho para identificação de circuitos 1 módulo	Branco Acqua	15	13300849
		Branco		12932582
		Marfim		13300852
	Tomada 2P+T 10 A 250 V~ fundo vermelho para identificação de circuitos 1 módulo	Vermelho	15	12942321
	Tomada 2P+T 20 A 250 V~ fundo vermelho para identificação de circuitos 1 módulo	Vermelho	15	13300958

Eletrônicos

	Descrição	Cor	Embalagem (pçs)	Código
	Variador de luminosidade (Dimmer) rotativo 127 V ca/300 W - 1 módulo (uso em lâmpadas incandescentes, halógenas, dicróicas e fluorescentes dimerizável)	Branco Acqua	5	13300542
		Branco		13301065
		Preto		13301067
	Variador de luminosidade (Dimmer) rotativo 220 V ca/600 W - 1 módulo (uso em lâmpadas incandescentes, halógenas, dicróicas e fluorescentes dimerizável)	Branco Acqua	5	13301088
		Branco		13301089
Marfim		13301112		
	Carregador USB bilvont	Preto	5	13301113
		Branco Acqua		13302562
		Branco		13099922
		Marfim		13302564
		Mogno		13302566
		Preto		13302567

Sobrepor GranBella

Módulos



Campainhas

Descrição	Cor	Embalagem (pçs)	Código
 <p>Campainha Cigarra Bivolt 127 V ca / 220 V ca 1 módulo</p>	Branco Acqua	15	13302659
	Branco		13302660
	Preto		13302662

Tomadas de comunicação

Descrição	Cor	Embalagem (pçs)	Código
 <p>Tomada com 2 RJ11 4 fios 1 módulo</p>	Branco Acqua	15	13303096
	Branco		13303120
	Marfim		13303123
	Mogno		13303126
	Preto		13303128
 <p>Tomada RJ45 com Keystone CAT 5E 1 módulo</p>	Branco Acqua	15	13303133
	Branco		13303137
	Marfim		13303140
	Mogno		13303142
	Preto		13303145
 <p>Tomada RJ45 com Keystone CAT 6 1 módulo</p>	Branco Acqua	15	13303158
	Branco		13303160
 <p>Tomada para antena de TV Terminal coaxial 75 Ω Ø 9 mm 1 módulo</p>	Branco Acqua	15	13303170
	Branco		13303171
	Marfim		13303174
	Mogno		13303177
	Preto		13303181

Pulsadores

Descrição	Cor	Embalagem (pçs)	Código
 <p>Pulsador p/ campainha 10 A - 250 V~ 1 módulo</p>	Branco Acqua	15	13303271
	Branco		13303272
	Marfim		13303273
	Preto		13303222
 <p>Pulsador p/ minuteria 10 A - 250 V~ 1 módulo</p>	Branco Acqua	15	13303270
	Branco		13303274
	Preto		13303275
 <p>Pulsador universal s/ gravação 10 A - 250 V~ 1 módulo</p>	Branco Acqua	15	13303186
	Branco		13303091
	Preto		13303889

Dimensões (mm)

Composé

Placa sobrepor 1 posição

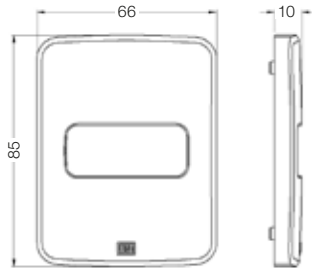

Placa sobrepor 2 posições

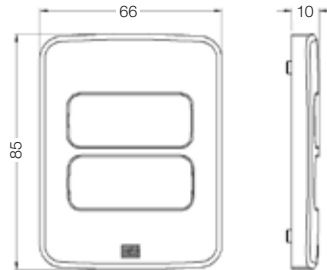

Placa sobrepor 3 posições

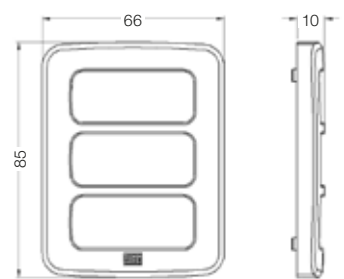

Caixa e placa de sobrepor 1 posição

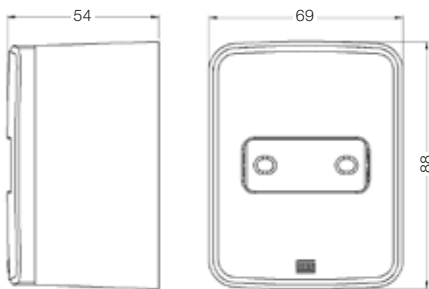

Caixa e placa de sobrepor 2 posições

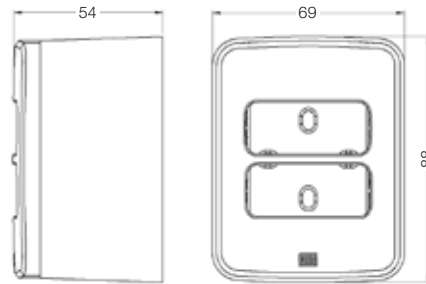

Caixa e placa de sobrepor 3 posições

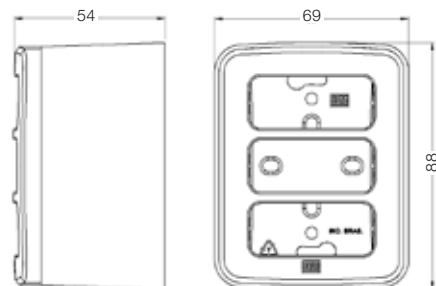

Caixa de sobrepor

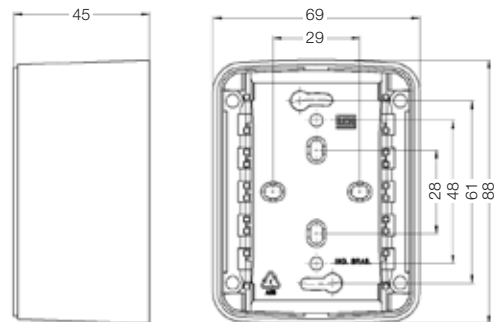

Nota: conjunto caixa e placa cega tem a mesma dimensão dos demais conjuntos da Composé de 1, 2 e 3 posições.

Dimensões (mm)

GranBella

Placa sobrepor 1 posição

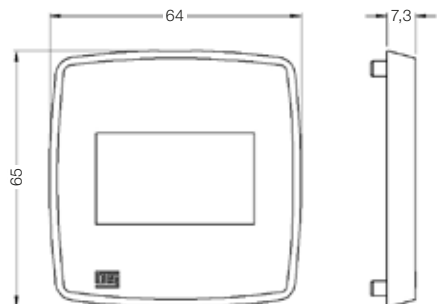

Placa sobrepor 2 posições

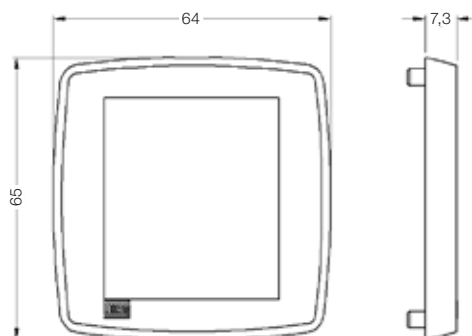

Caixa e placa de sobrepor 1 posição

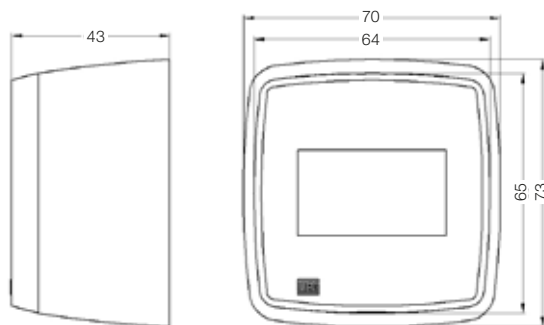

Caixa e placa de sobrepor 2 posições

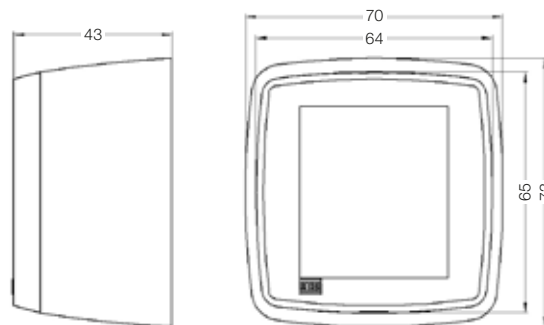

Caixa de sobrepor

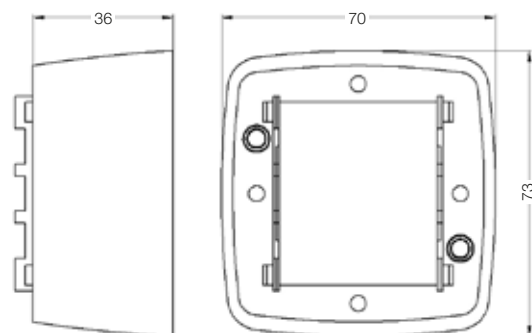

Presença Global é essencial. Entender o que você precisa também.

Presença Global

Com mais de 30.000 colaboradores por todo o mundo, somos um dos maiores produtores mundiais de motores elétricos, equipamentos e sistemas eletroeletrônicos. Estamos constantemente expandindo nosso portfólio de produtos e serviços com conhecimento especializado e de mercado. Criamos soluções integradas e customizadas que abrangem desde produtos inovadores até assistência pós-venda completa.

Com o *know-how* da WEG, as **Tomadas & Interruptores da linha Sobrepor** são a escolha certa para sua aplicação e seu negócio, com segurança, eficiência e confiabilidade.



Disponibilidade é possuir uma rede global de serviços



Parceria é criar soluções que atendam suas necessidades



Competitividade é unir tecnologia e inovação

Conheça

Produtos de alto desempenho e confiabilidade, para melhorar o seu processo produtivo.

Excelência é desenvolver soluções que aumentem a produtividade de nossos clientes, com uma linha completa para automação industrial.

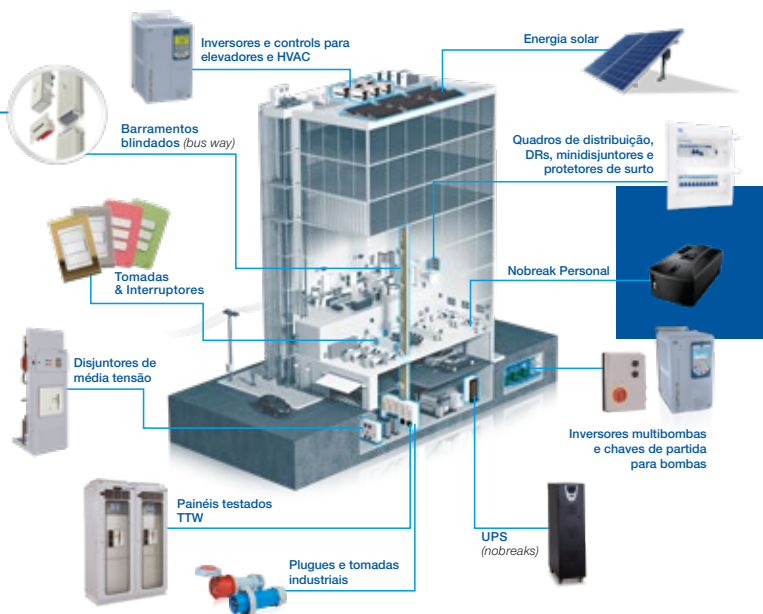

Acesse:

www.weg.net



youtube.com/wegvideos

O escopo de soluções do Grupo WEG não se limita aos produtos e soluções apresentados nesse catálogo.

Para conhecer nosso portfólio, consulte-nos.

Conheça as operações mundiais da WEG



www.weg.net



 +55 47 3276.4000

 automacao@weg.net

 Jaraguá do Sul - SC - Brasil